

105.107

Lichtalarmanlage Schrankwächter

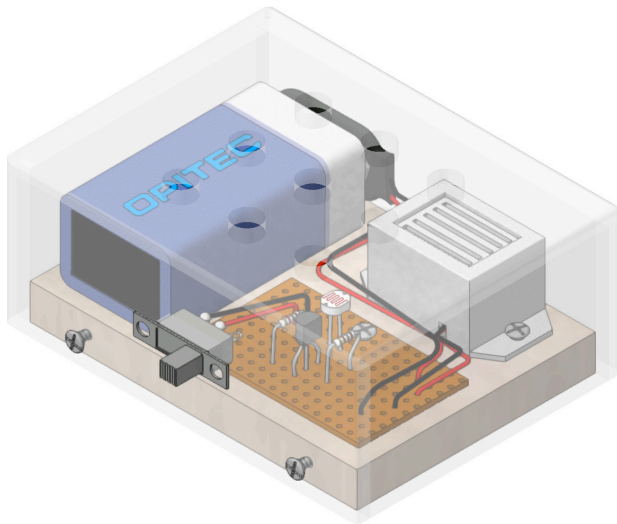

Benötigtes Werkzeug:

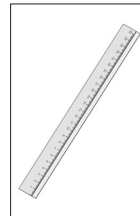

Lineal

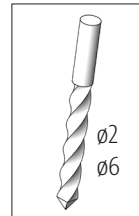

Bohrer

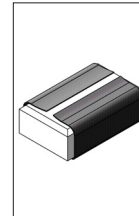

Schleifpapier

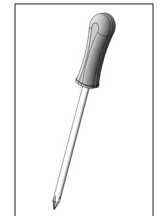

Kreuzschlitz-
schraubendreher

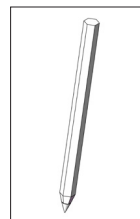

Bleistift

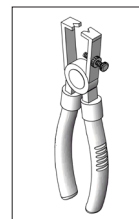

Abisolierzange



Seiten-
schneider



Lötkolben
und Lot

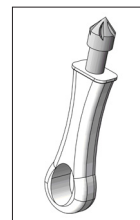

Kegelsenker

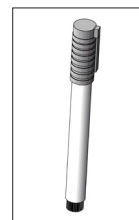

Stift
(wasserfest)

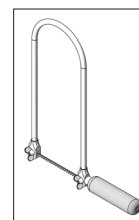

Laubsäge

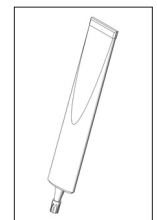

Sekunden-
kleber

Hinweis

Bei den OPITEC Werkpackungen handelt es sich nach Fertigstellung nicht um Artikel mit Spielzeugcharakter allgemein handelsüblicher Art, sondern um Lehr- und Lernmittel als Unterstützung der pädagogischen Arbeit. Dieser Bausatz darf von Kindern und Jugendlichen nur unter Anleitung und Aufsicht von sachkundigen Erwachsenen gebaut und betrieben werden. Für Kinder unter 36 Monaten nicht geeignet. Erstickungsgefahr!

Stückliste	Stückzahl	Maße (mm)	Bezeichnung	Teile-Nr.
Sperrholz	1	73x53x8	Grundplatte	1
Acrylglas	1	110x30x3	Gehäuse	2
Acrylglas	1	161x30x3	Gehäuse	3
Acrylglas	1	80x60x3	Gehäuse	4
Streifenraster	1	40x25x2,54	Platine	5
Widerstand 18 kOhm (braun,grau,orange)	1		Widerstand R1	6
Widerstand 1,8 kOhm (braun,grau,rot)	1		Widerstand R2	7
Fotowiderstand oval	1		Fotowiderstand	8
Minisummer rechteckig	1		Minisummer	9
NPN Transistor BC 547	1		Transistor	10
Mikro-Schiebeschalter	1	19x6	Schalter	11
Batterieclip	1		Anschluss Batterie	12
Linsen-Kreuzschlitz-Blechschaube	1		Befestigung	13

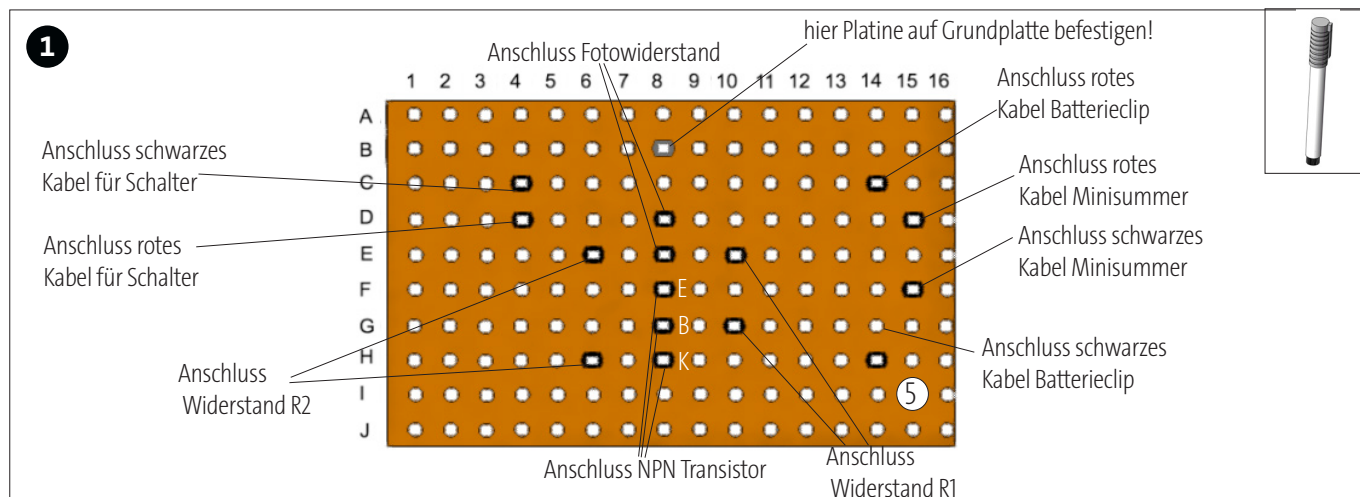

Das Streifenraster (5) zur Hand nehmen und auf der Oberseite die Anschlusspunkte nach Abbildung mit einem wasserfesten Stift markieren.

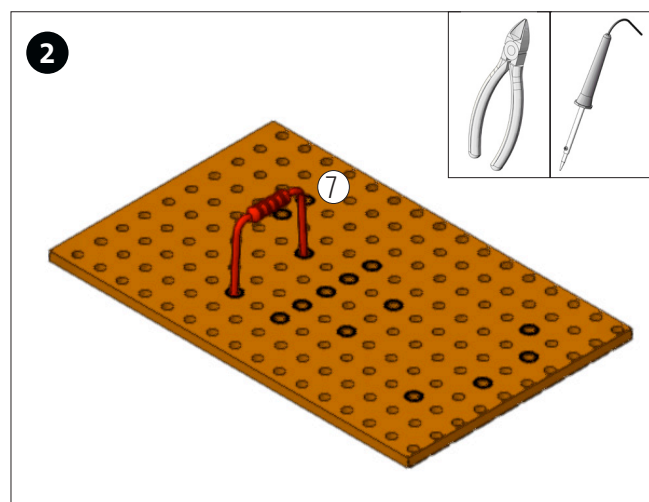

Den Widerstand R2 (7), wie abgebildet, in der Platine (5) zwischen den Anschlüssen E6 und H6 einlöten.

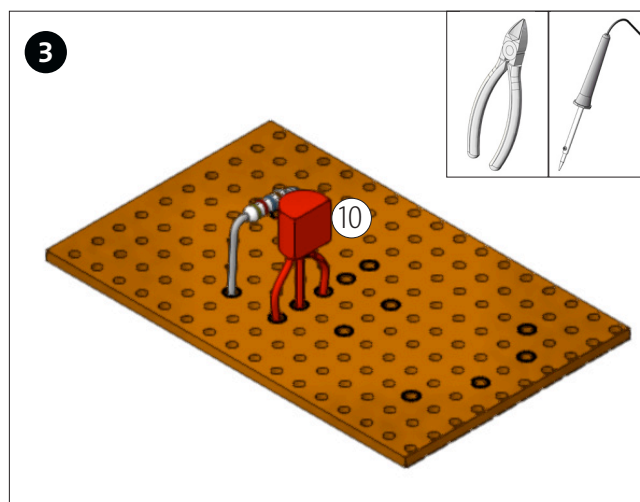

Den Transistor (10) in den Anschlüssen F8 (Emitter), G8 (Basis) und H8 (Kollektor) einlöten.

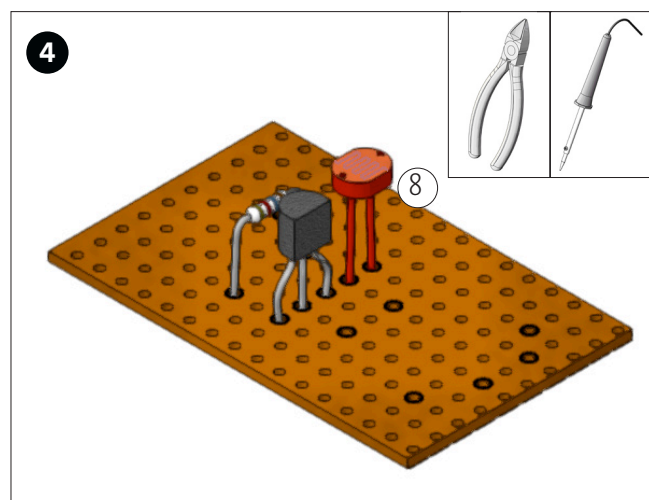

Den Fotowiderstand (8) bei Anschluss D8 und E8 einlöten..

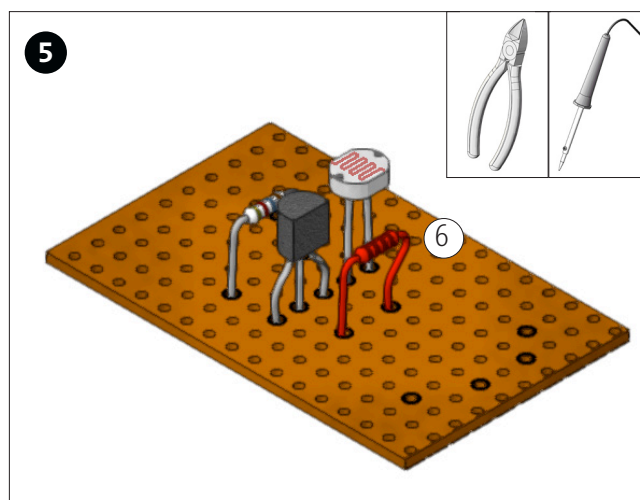

Den Widerstand R1 (6), wie abgebildet, zwischen den Anschlüssen E10 und G10 einlöten.

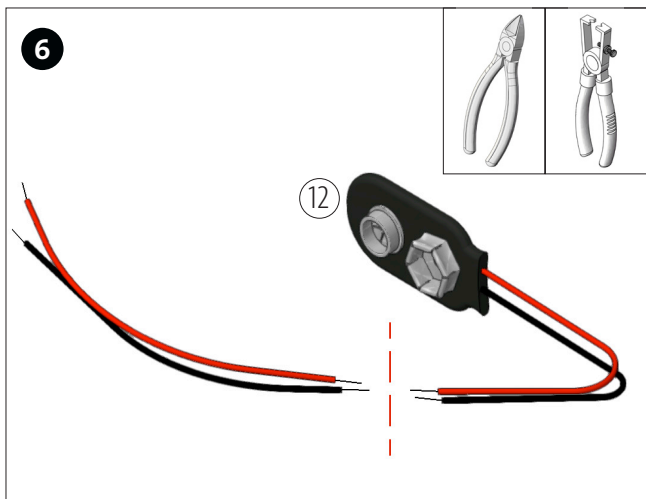

Die Kabel des Batterieclips (12) halbieren. Alle Enden ca. 5mm abisolieren. Die abgetrennten Kabelstücke dienen dem Anschluss des Schalters.

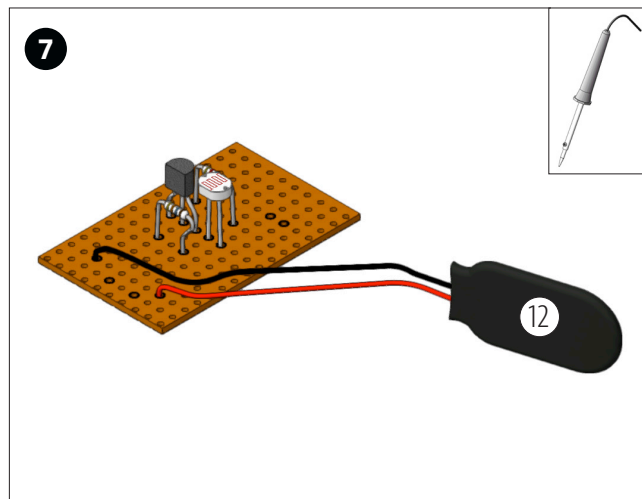

Die Kabel des Batterieclips (12) bei Anschluss (C14-rot) und Anschluss (H14-schwarz) einlöten.

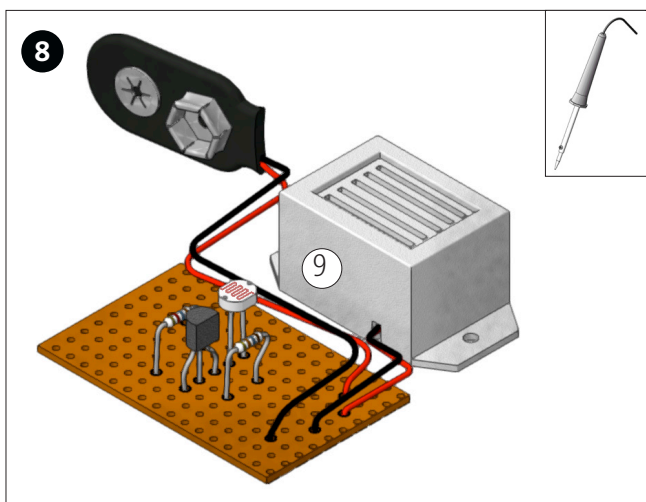

Die Anschlusskabel des Minisummers (9) in den Anschlüssen (D15-rot) und (F15-schwarz) einlöten.

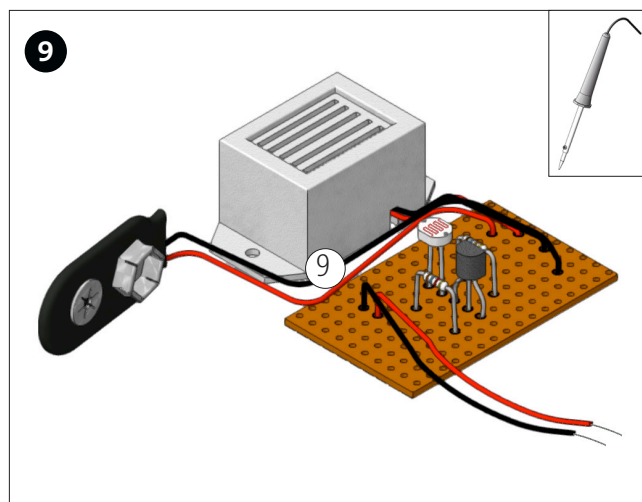

Die beiden Kabelstücke für den Schiebeschalter (11) bei Anschluss (C4-schwarz) sowie (D4-rot) einlöten.

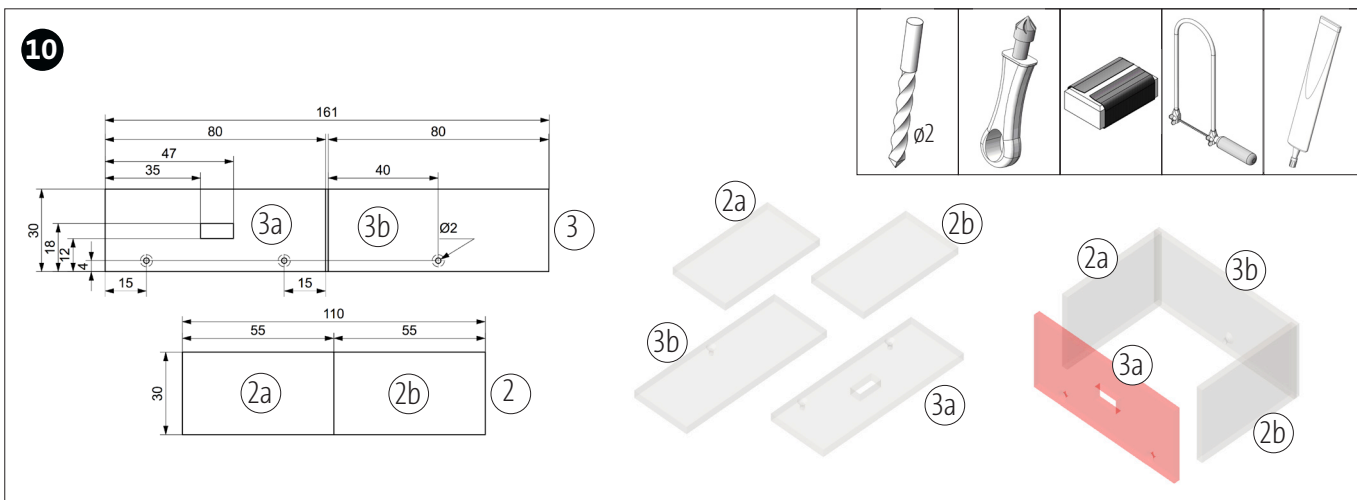

Das Acrylglas (2), wie abgebildet, nach Schablone (Seite 5) zuschneiden und Sägeschnitte säubern. Das Acrylglas (3) ebenso nach Schablone Seite (5) zuschneiden, bohren, sowie die Aussparung für den Schiebeschalter heraussägen. Sägeschnitte säubern und Bohrungen ansenken. Anschließend die fertigen Zuschnitte, wie gezeigt, zu einem Rahmen verkleben.

Bauanleitung 105.107
Lichtalarmanlage Schrankwächter

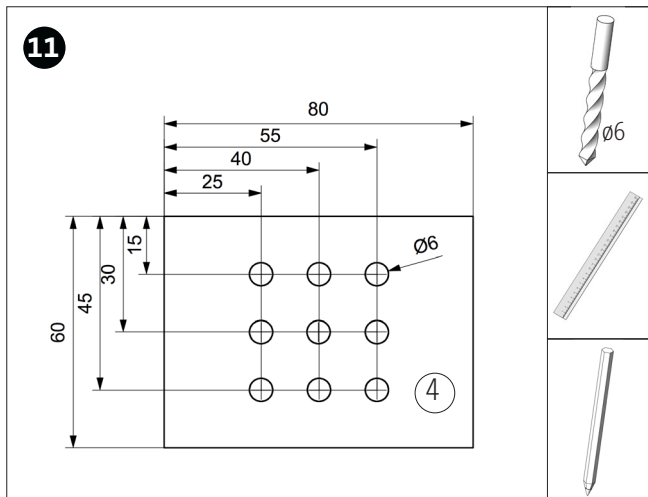

Auf dem Acrylglas (4) mit Hilfe der Schablone (Seite 5) die Bohrungen anzeichnen. Anschließend die Bohrungen vorsichtig mit passendem Bohrer und etwas Wasser/Öl durch bohren.

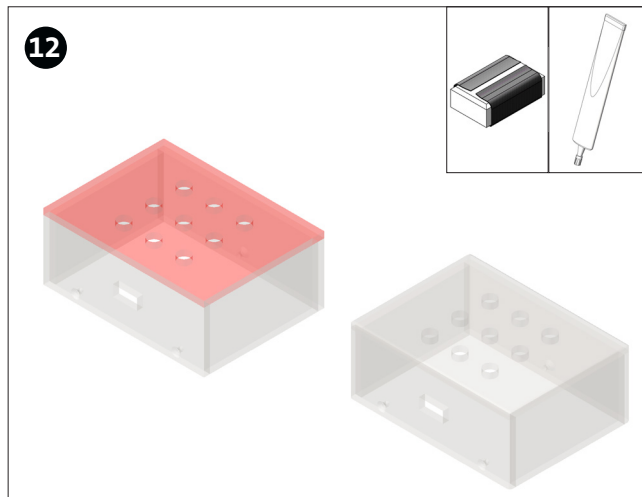

Den Deckel auf dem Rahmen aufkleben. Nach Trocknung des Klebers die Kanten des Gehäuses abrunden.

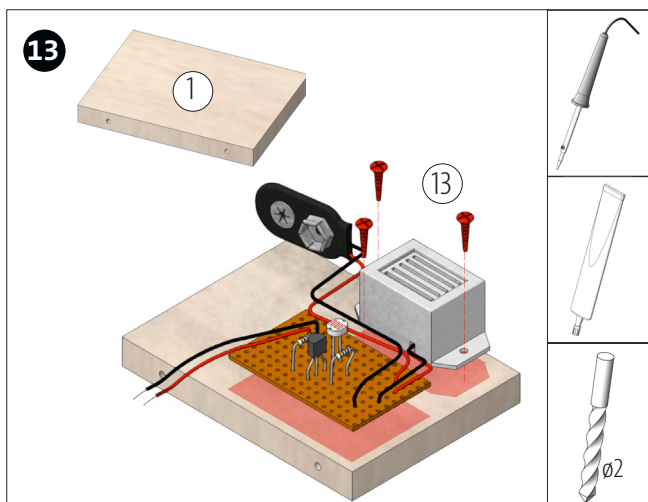

Schraubenlöcher in der Grundplatte (1) nach Schablone (Seite 7) vorbohren. Die Platine mit einer Schraube (13) durch Anschluss (B8), wie gezeigt, auf der Grundplatte befestigen. Anschließend den Summer mit weiteren zwei Schrauben (13) befestigen.

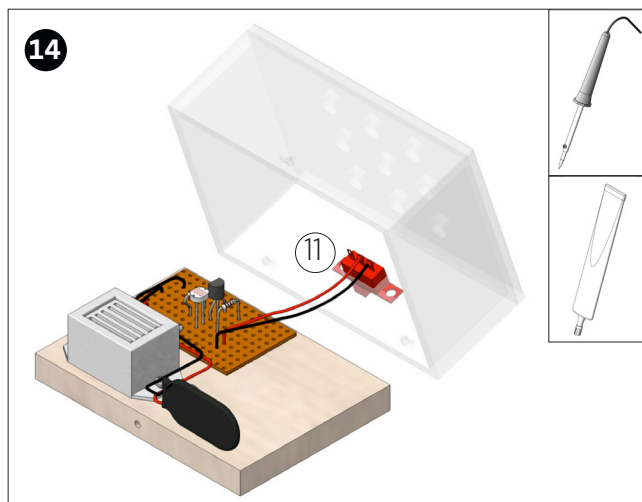

Den Schalter, wie abgebildet, in die vorgesehene Öffnung einkleben. Anschließend das rote Kabel am mittleren Schalteranschluss anlöten. Das schwarze Kabel am äusseren Schalteranschluss anlöten.

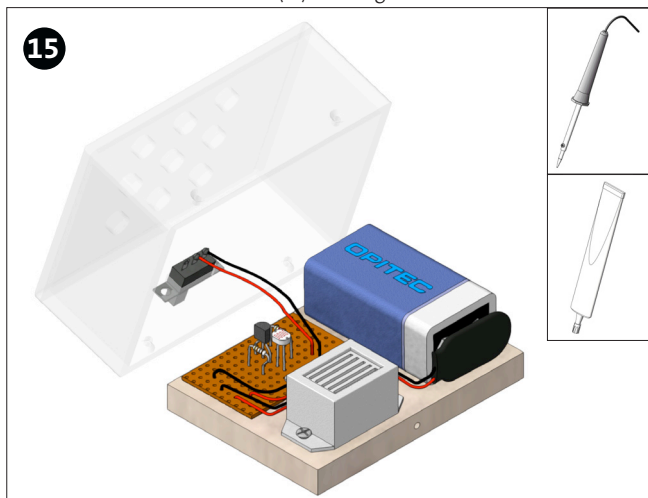

Eine 9V-Batterie einlegen und mit dem Batterieclip verbinden. Schalter einschalten und Funktion prüfen!

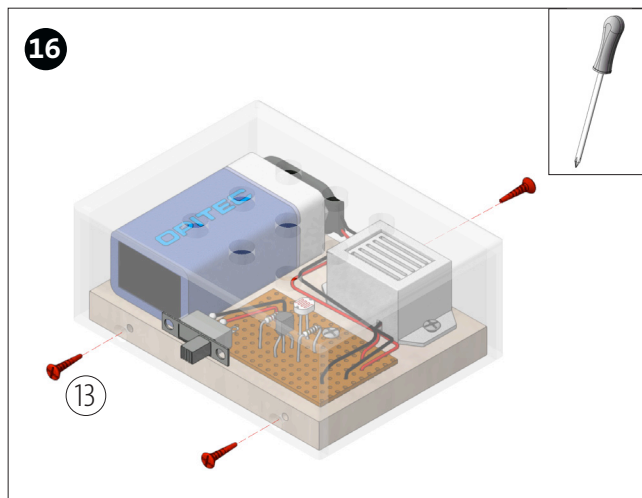

Das Gehäuse wie gezeigt mit den übrigen Schrauben (13) befestigen.

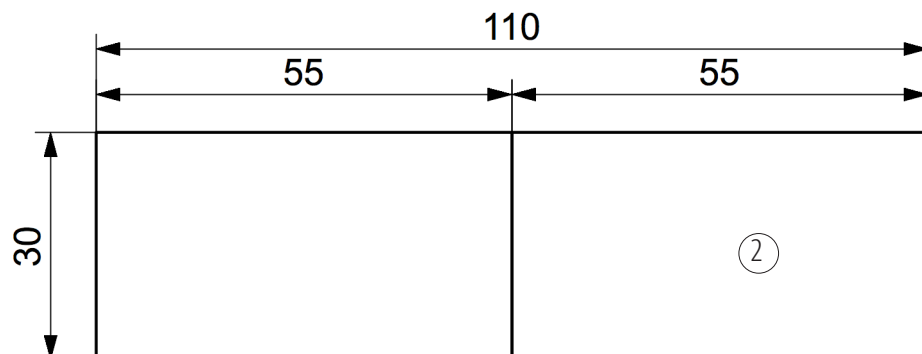
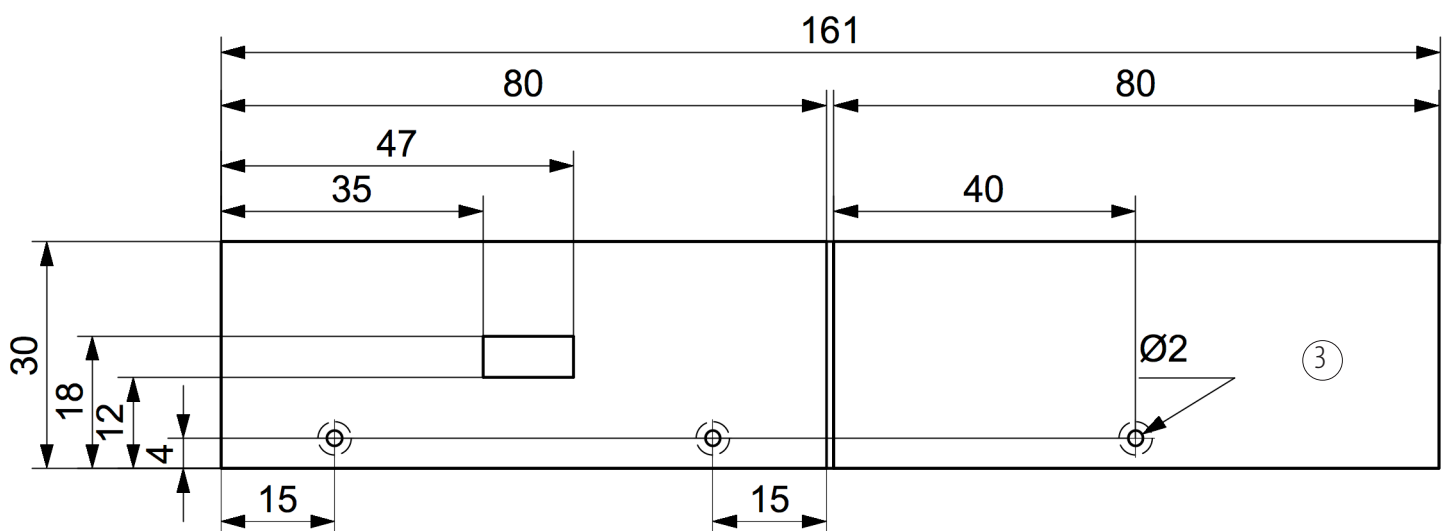
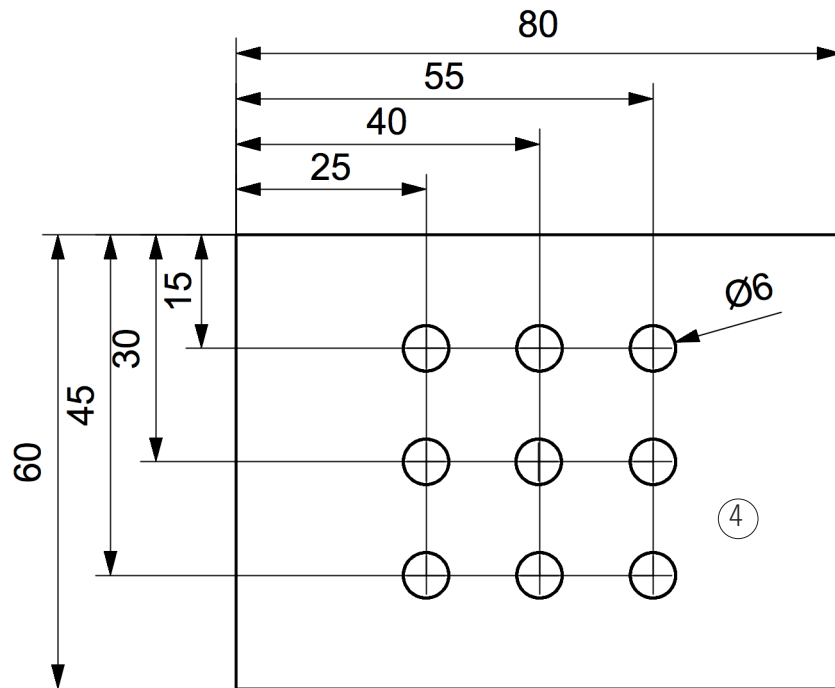

Schaltplan

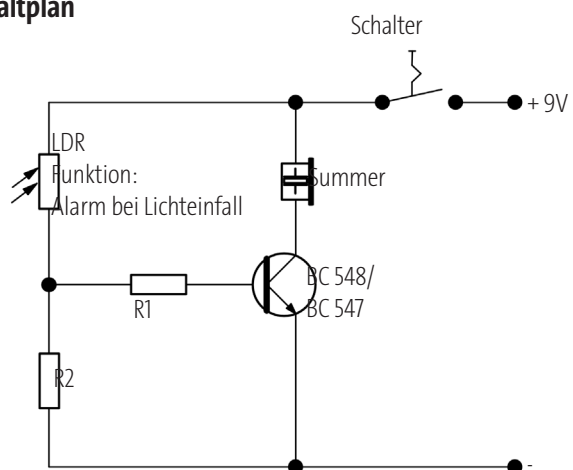

Bauanleitung 105.107
Lichtalarmanlage Schrankwächter

Bohrschablone Grundplatte
M 1:1

