

# OPITEC

## Hobbyfix

**1 0 4 . 0 5 4**

***R a q u e t a d e t e n i s  
d e m e s a***

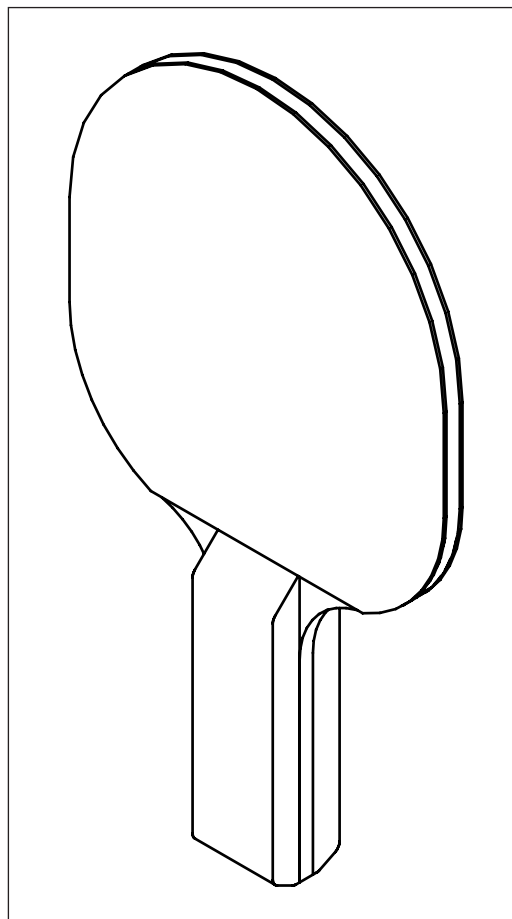

**NOTA**

Una vez terminadas, las maquetas de construcción de OPITEC no deberían ser consideradas como juguetes en el sentido comercial del termino. De hecho son medios didácticos adecuados para un trabajo pedagógico.

## 1.- Informaciones técnicas

**Tipo:** Objeto útil de deporte / Maqueta para construir

**Uso:** Construcción en el taller a partir de 12 años

## 2.- Elementos utilizados

**2.1.-Material:** contrachapado de madera

**Tratamiento:** serrar, limar y pulir

**Unión:** encolar

**Superficie:** cera (líquida o espesa)  
pintura  
barniz  
aceite de linaza

**2.2.-Material:** espuma de caucho (termoplástico)  
poliestireno (PL) expandido, blando

**Tratamiento:** cortar con tijeras

**Unión:** encolar

## 3.- Herramientas

**Para serrar:** sierra de marquetería, preferiblemente eléctrica, para piezas redondeadas y para las que no pueden hacerse de otra forma.

**NOTA:** para serrar, los dientes de la hoja deben estar hacia abajo y mantener la sierra en posición vertical. Serrar pausadamente girando la pieza como convenga.

Serrucho fino para los cortes rectos y para listones





**NOTA:** sujetar la pieza

**Para limar:** en función del trabajo, empezar por raspar y después afinar con otra lima.

**NOTA:** apretar el útil sólo cuando esté en movimiento

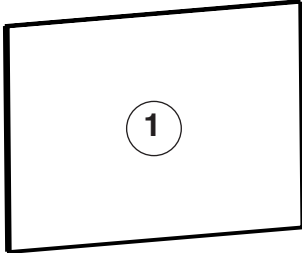
**Para pulir:** papel de lija para aristas y superficies y para formas personalizadas.

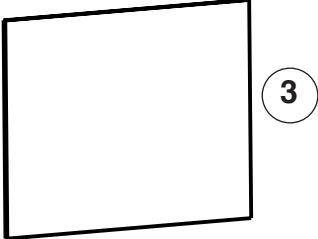
#### 4.- Material suministrado

Aplicación	Material	Cantidad	Medidas	Dibujo
<b>Raqueta</b>	contrachapado	1		5x 150 x 300 mm
<b>Mango</b>	listón de haya	1		10 x 30 x 200 mm
<b>Cubierta</b>	espuma de caucho rojo espuma de caucho negro	1 1		2 x 145 x 200 mm 2 x 145 x 200 mm
<b>Pelota</b>	material plástico	1		

#### 5.- Dibujo explosionado

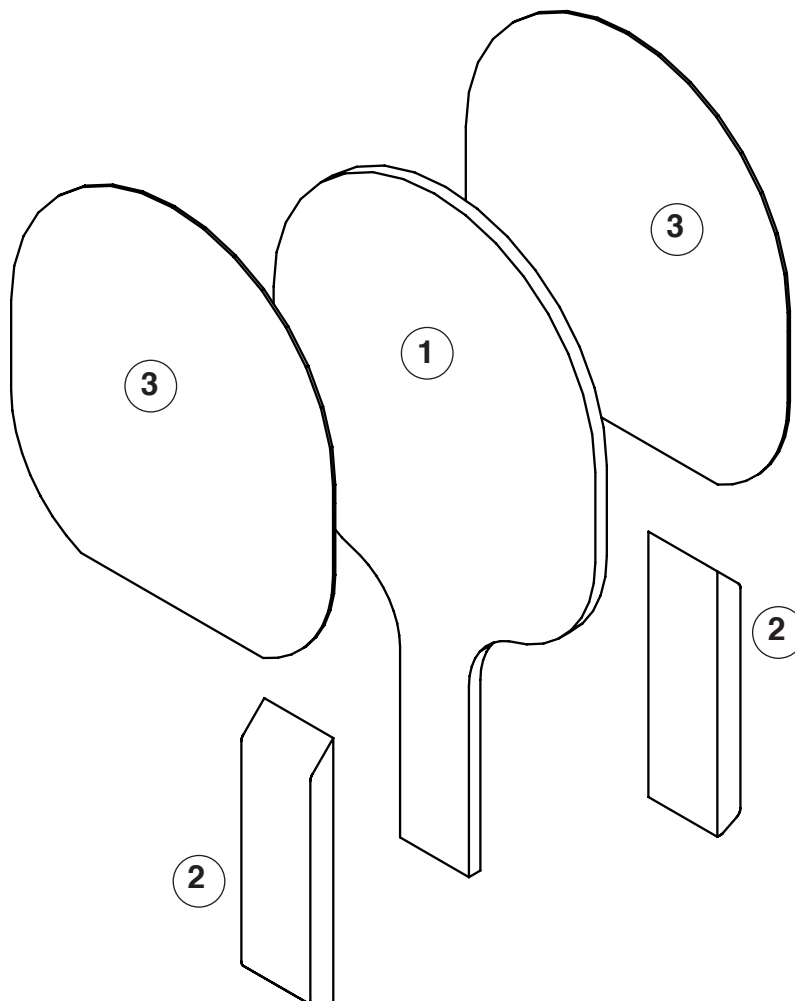

## 6.- Instrucciones de montaje

6.1.- Trasladar el dibujo de la plantilla al contrachapado de madera (1) y a la espuma de caucho (3).  
La línea de puntos es para la cubierta de caucho

6.2.- Serrar la raqueta

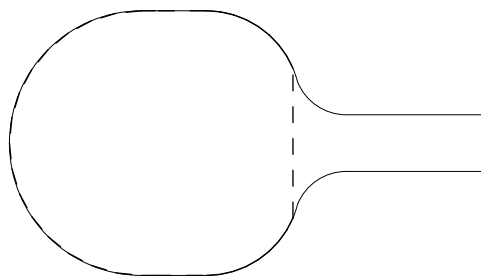

6.3.- Limar y pulir para darle la forma definitiva.

6.4.- Recortar las cubiertas con tijeras

6.5.- Confección del mango

Con el listón de haya (2) se confecciona el mango en dos piezas siguiendo las indicaciones de la figura.

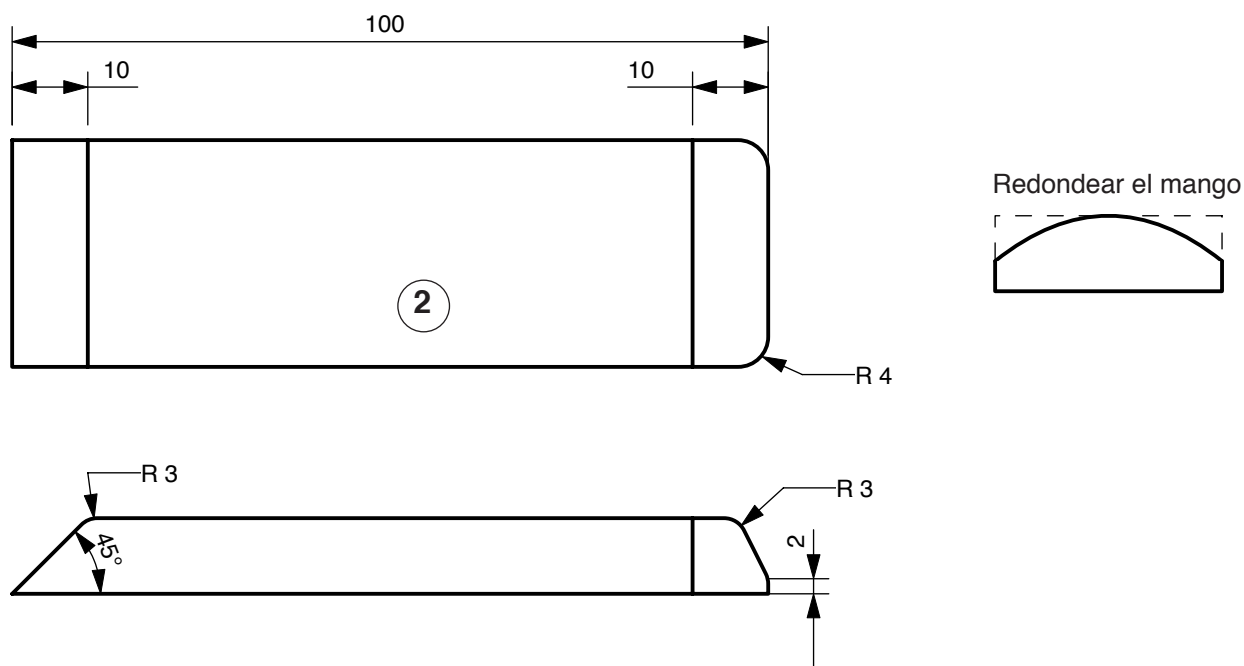

6.6.- Pegar sólidamente el mango y la raqueta

6.7.- Limar y pulir el mango

6.8.- Pegar las cubiertas de los dos lados

**NOTA:** Recomendamos cola UHU por. Leer las instrucciones de uso antes de emplearla.

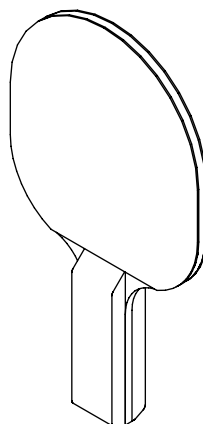

## 7. Plantilla

Escala 1:1

